

# ELITE

## SHARK



Sharkoon

**CA200**  
ATX PC CASE SERIES

# GEHÄUSEVARIANTEN



Der CA200 ATX Full Tower aus der ELITE SHARK Serie ist für vielfältige Anwendungsmöglichkeiten konzipiert und in zwei Varianten erhältlich. Der CA200G hat in der Frontblende ein zusätzliches Fenster aus gehärtetem Glas, das wegen seiner dunklen Verspiegelung an Obsidian erinnert. Es lässt die Beleuchtung der integrierten LED-Strips noch besser zur Geltung kommen und betont die Eleganz des Gehäuses. Der CA200M unterstreicht stattdessen die ausgezeichnete Leistungsbereitschaft der ELITE SHARK Serie und besitzt ein in die Frontblende integriertes Mesh-Gitter, das wegen seiner Luftdurchlässigkeit eine erhöhte Kaltluftaufnahme und einen noch besseren Airflow ermöglicht.

# 8-FACH RGB-STEUERUNG

Das ELITE SHARK CA200 enthält eine RGB-Steuerung für adressierbare LEDs. Bei kompatiblen Mainboards verteilt die Steuerung das RGB-Signal auf bis zu acht adressierbare LED-Elemente, die sich über die Mainboard-Software individuell in bis zu 16,8 Millionen Farben beleuchten lassen.

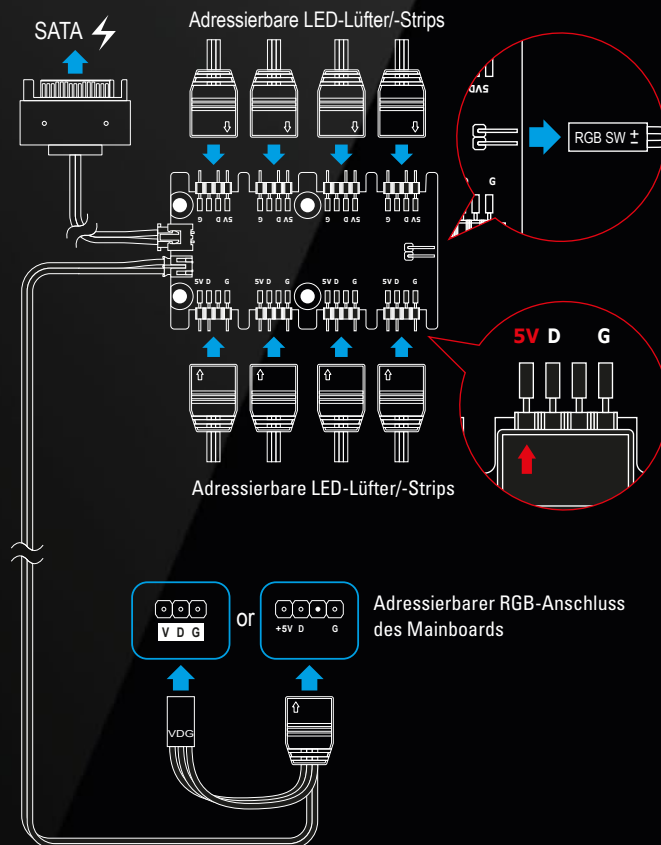

# MANUELLE FARBSTEUERUNG

Bei Mainboards ohne Anschluss für adressierbare LEDs können bis zu acht angeschlossene, adressierbare LED-Elemente direkt über die 8-fach RGB-Steuerung in 20 voreingestellten Modi beleuchtet werden.

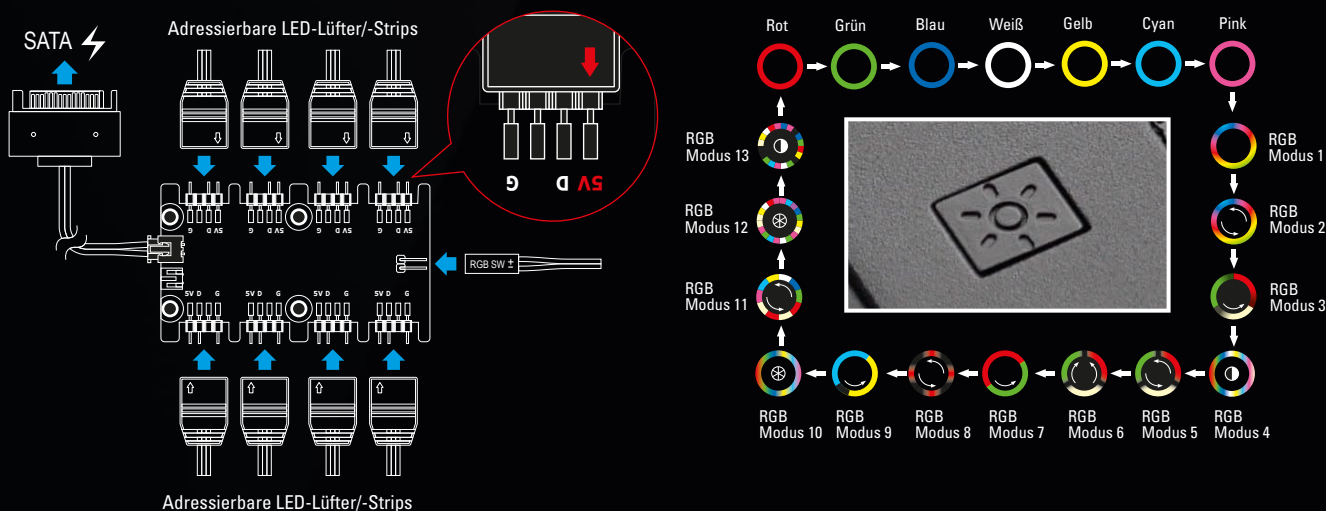

Die 20 voreingestellten Modi lassen sich bequem mittels dediziertem Beleuchtungsknopf auf der Gehäuseoberseite durchschalten. Auf Wunsch lässt sich die Beleuchtung auch komplett abschalten.

# LEICHT ZU INTEGRIEREN

Der im ELITE SHARK CA200 verbaute SHARK Blades RGB Fan sowie die optional erhältlichen SHARK Blades RGB Strips sind zertifiziert für Asus Aura Sync, MSI Mystic Light Sync, Gigabyte Fusion sowie ASRock Polychrome SYNC und lassen sich spielend leicht in bestehende Systeme integrieren.

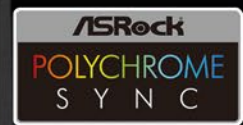

## ADDRESSABLE RGB

Sharkoon-Produkte, die mit dem "ADDRESSABLE RGB"-Logo gekennzeichnet sind, sind mit Mainboards kompatibel, die Anschlüsse für adressierbare LED-Lüfter oder LED-Strips mit folgender Pinbelegung bereitstellen: 5V-D-coded-G und 5V-D-G. Beispiele für RGB-Anschlüsse der wichtigsten Mainboard-Hersteller sind weiter unten dargestellt. Die RGB-Pinbelegung ist herstellerunabhängig, die Bezeichnung des entsprechenden Anschlusses kann jedoch von Hersteller zu Hersteller variieren. Für weitere Informationen zur Kompatibilität schauen Sie bitte ins Handbuch Ihres Mainboards oder besuchen Sie die Hersteller-Webseite.

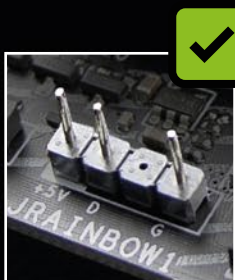

MSI

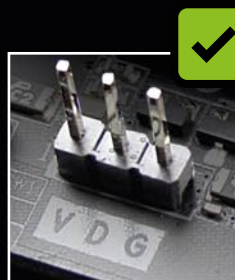

GIGABYTE

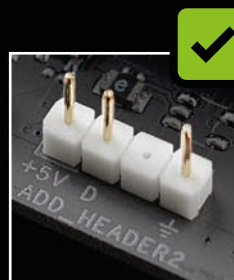

ASUS

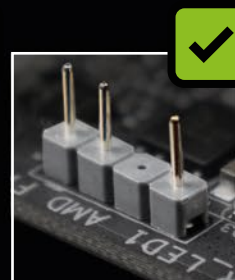

ASROCK

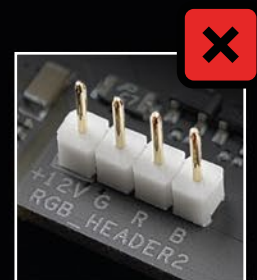

ASUS

# PERFEKTE KULISSE FÜR DEINE HARDWARE



Mit seinem modernen Design in Schwarz und Neon und dem fast vollflächig aus gehärtetem Glas bestehenden Seitenteil ist das ELITE SHARK CA200 ein idealer Rahmen für vorzeigbare Hardware-Setups. Für einen schnellen Zugang und eine perfekt abgerundete Präsentation kann das an Scharnieren aufgehängte Seitenteil ganz einfach und elegant aufgeklappt werden.

# OPTIONALER VERTIKALER GRAFIKKARTENEINBAU

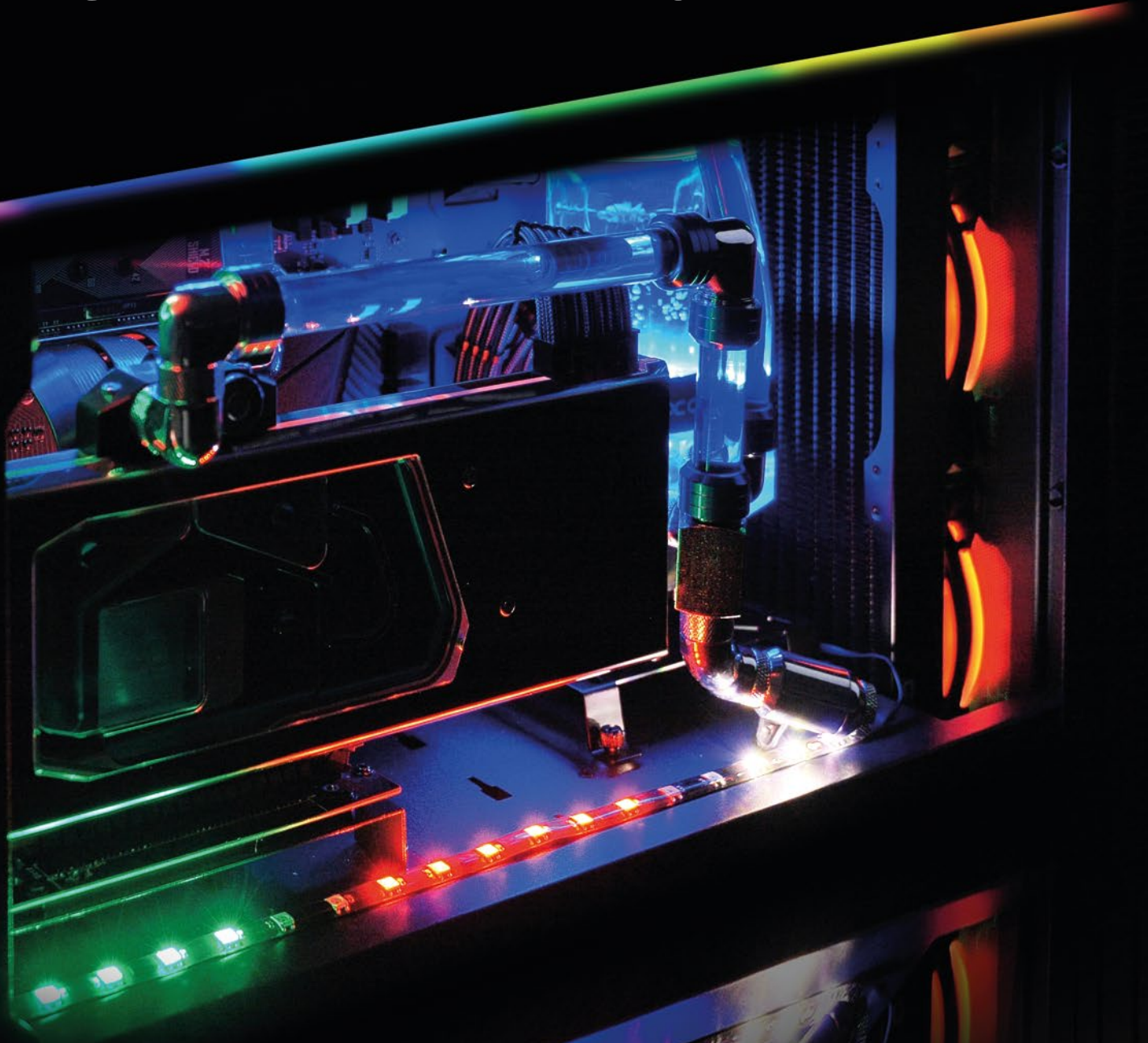

Ob klassischer Grafikkarteneinbau oder vertikal – das CA200 ist ganz auf die maximale Sichtbarkeit der verbauten Komponenten ausgelegt. Für die klassisch montierte Grafikkarte ist ein fast vollständig anpassbarer Grafikkartenhalter mit gummierter Auflagefläche vorinstalliert. Für den vertikalen Einbau wurde speziell für die Gehäuse der ELITE SHARK CA200 Serie ein **separat erhältliches Montage-Set\*** entwickelt, das aus einer leicht zu montierenden Halterung sowie einem Riser-Kabel besteht. Das Riser-Kabel wurde dabei extralang bemessen, sodass noch Raum für Erweiterungskarten bleibt.

\*nicht im Lieferumfang enthalten

# KOMPROMISSLOS AUFGERÄUMT

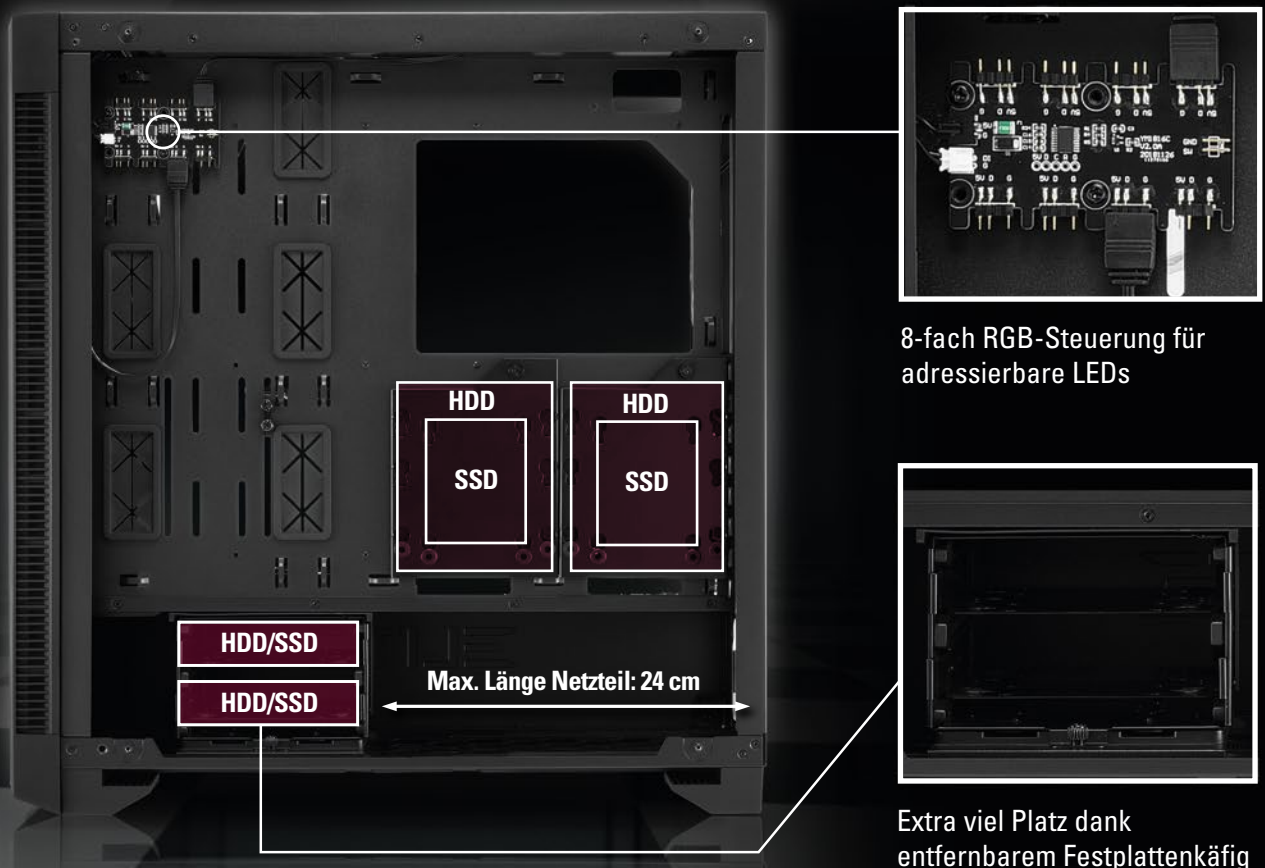
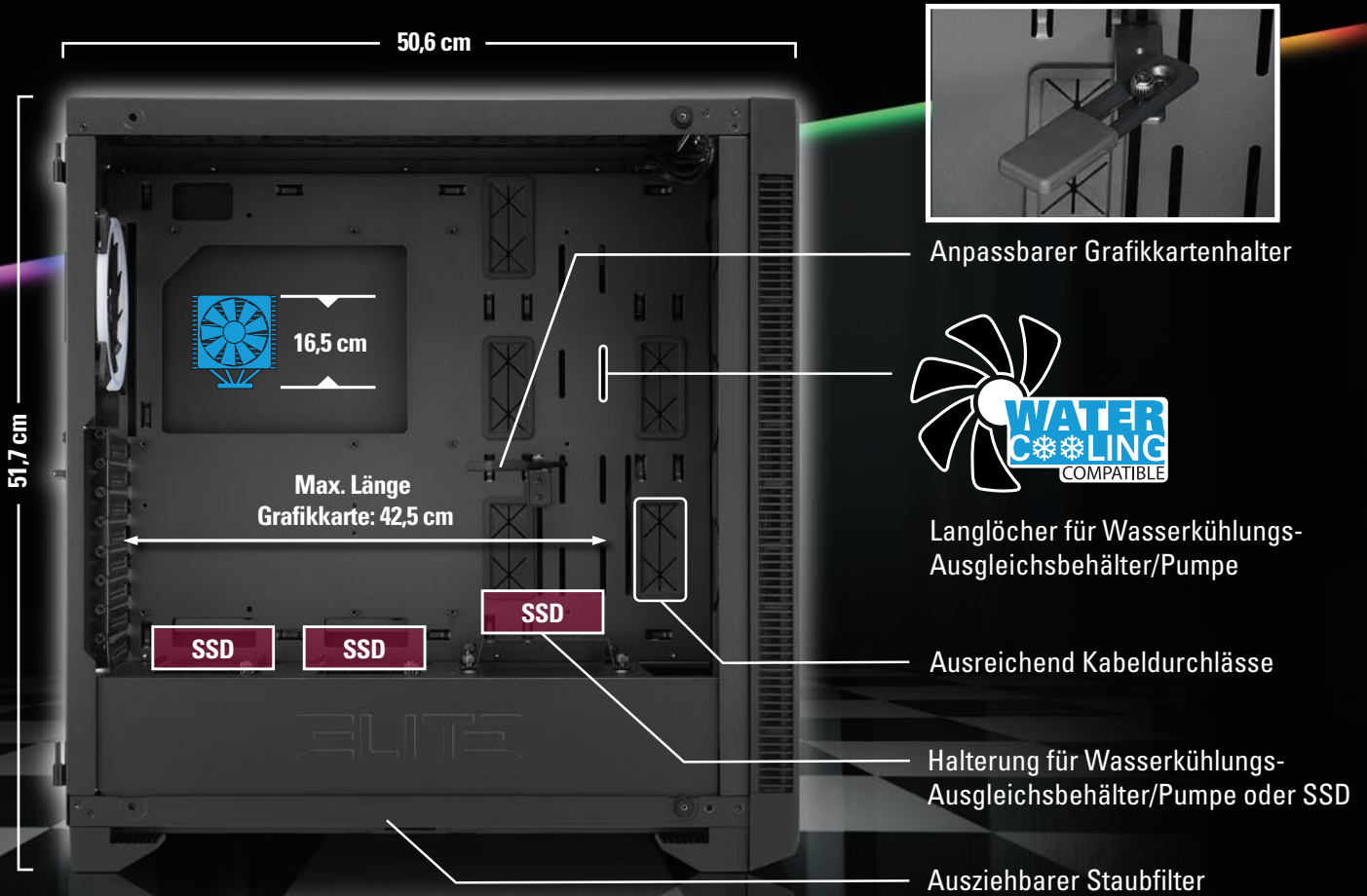

# VIEL PLATZ FÜRS KABELMANAGEMENT

Damit die verbaute Hardware optimal zur Geltung kommt und das Gehäuse stets aufgeräumt und übersichtlich bleibt, hat das ELITE SHARK CA200 besonders viele Kabeldurchlässe. Durch diese kann die Verkabelung der verbauten Komponenten bequem hinter dem Mainboard-Tray erfolgen, wo extra viel Platz dafür vorgesehen wurde.

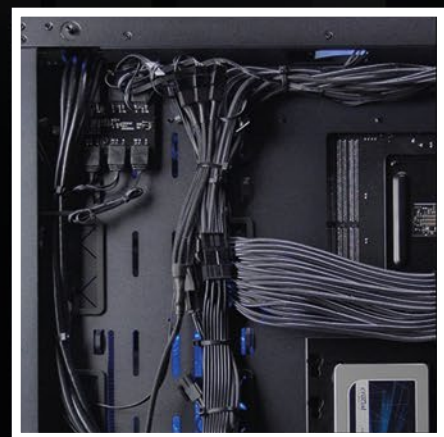
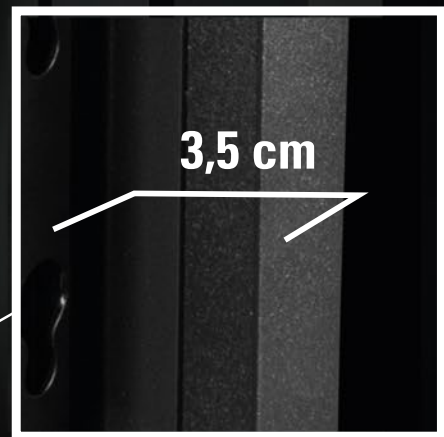
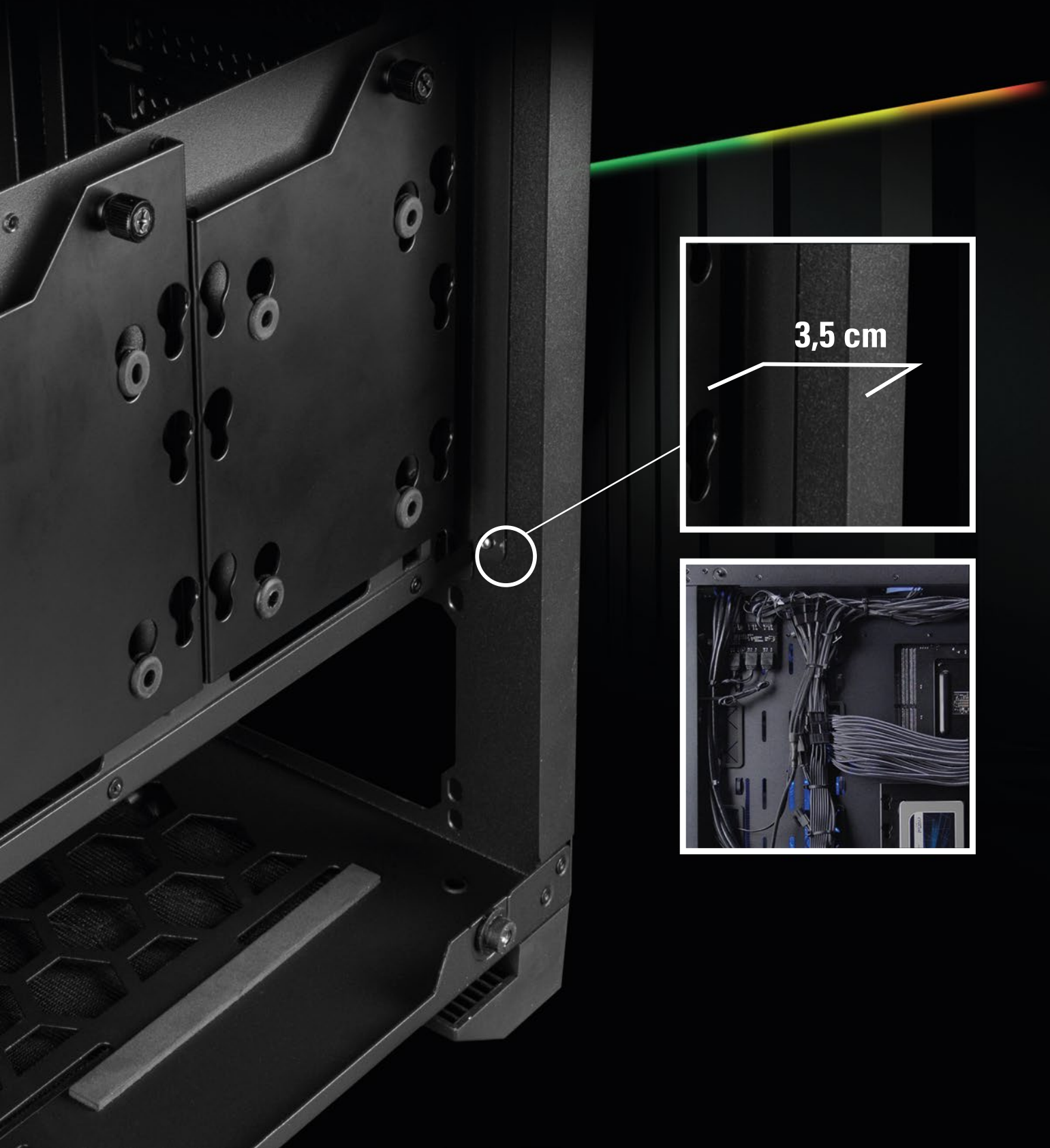



# PERFEKT FÜR DEIN KÜHLSYSTEM



Die Gehäuse der ELITE SHARK CA200 Serie sind speziell für leistungsstarke Hardware-Setups entwickelt worden. Sie bieten daher mit bis zu sieben Lüfter-Plätzen ausreichend Möglichkeiten für ganz individuelle Airflow-Lösung. Mit einer vormontierten Halterung für Wasserkühlungs-Ausgleichsbehälter sowie dedizierten Langlöchern zur einfachen Montage sind die Full Tower auch mehr als Bereit für anspruchsvolle Wasserkühlungen. In der Front nehmen die Gehäuse Radiatoren bis zu gigantischen 420 mm auf, Radiatoren bis zu 360 mm passen zusätzlich unter die Gehäuseoberseite. Bei Bedarf kann ebenso ein Radiator mit 120 mm Durchmesser anstelle des vorinstallierten Lüfters verwendet werden.

## Radiator Front:

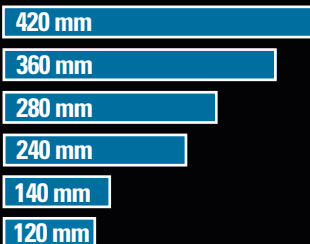

## Radiator Oberseite:

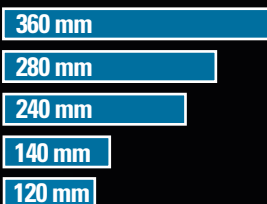

## Radiator Rückseite:



# Ordentlicher Airflow

**1x**

**120-mm-Lüfter  
mit adressierbaren  
LEDs vorinstalliert**

3x 120-mm-Lüfter oder  
3x 140-mm-Lüfter installierbar

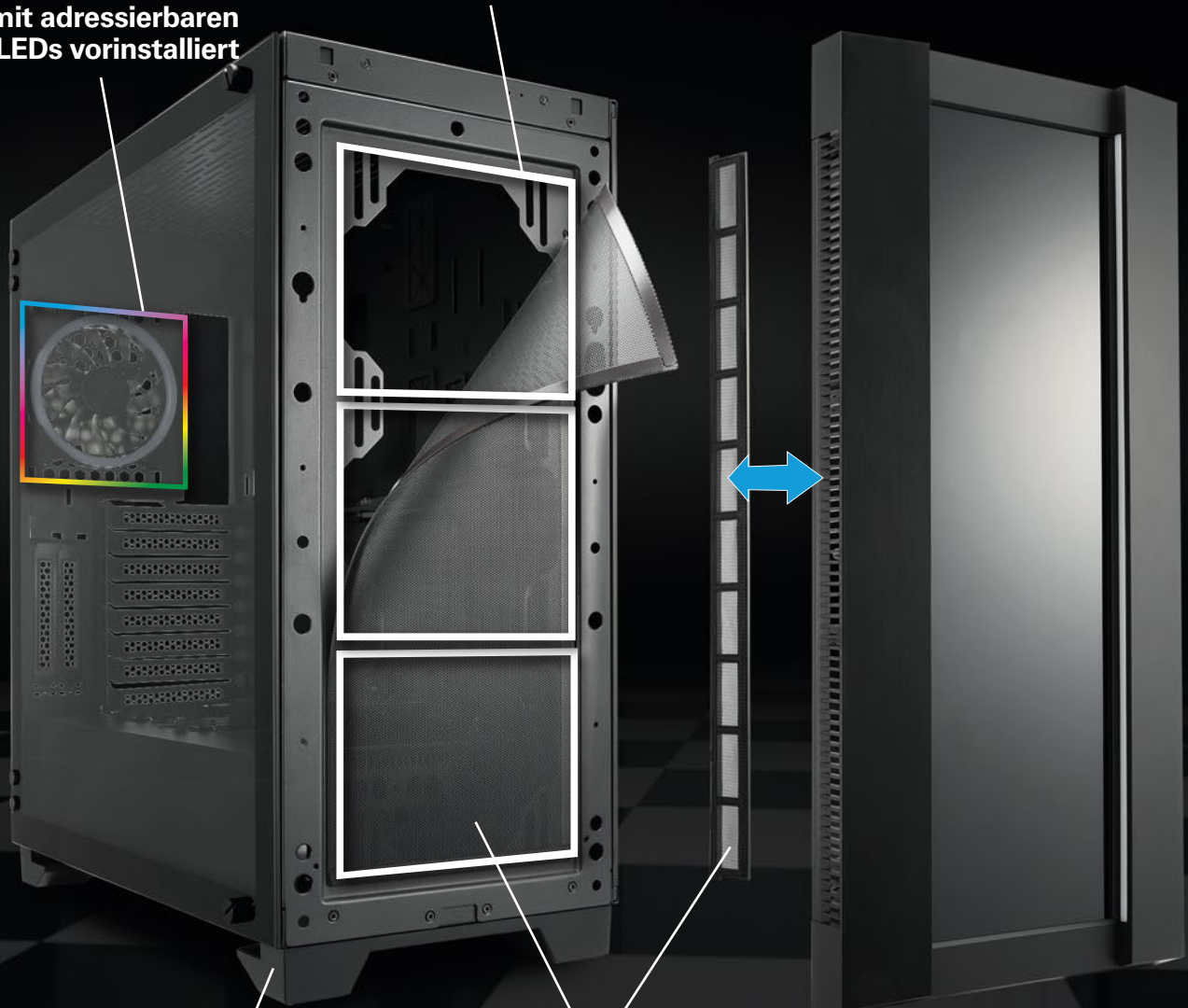

Hohe Standfüße für  
eine bessere Luftzirkulation

Herausnehmbare Staubfilter

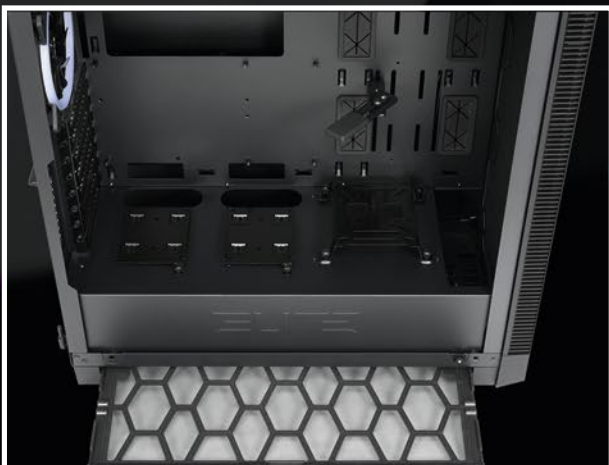

Robuster, herausnehmbarer Staubfilter an  
der Unterseite



Magnetischer, leicht zu reinigender Staubfilter  
an der Oberseite

# Spezifikationen

## Allgemein:

■ Formfaktor:	ATX / E-ATX
■ Slots für Erweiterungskarten:	8
■ Innenlackierung:	✓
■ Kabelmanagement-System:	✓
■ Seitenteil :	Gehärtetes Glas
■ Gewicht:	11,5 kg
■ Abmessungen (L x B x H):	50,6 x 24,0 x 51,7 cm

## RGB-Kompatibilität:

■ Typ:	Adressierbar
■ RGB-Steuerung:	8-fach
■ Manuelle Farbsteuerung:	20 Modi
■ Mainboard-Kompatibilität:	MSI Mystic Light Sync, ASUS Aura Sync, Gigabyte RGB Fusion Ready, ASRock Polychrome SYNC
■ RGB-Pinbelegung:	5V-D-G & 5V-D-coded-G

## I/O:

■ USB 3.0 (oben):	2
■ USB 2.0 (oben):	2
■ Audio (oben):	✓

## Max. Einbaumöglichkeiten für Laufwerke:

■ 3,5":	5
■ 2,5":	7

## Lüfterkonfiguration:

■ Gehäusefront:	3x 120-mm-Lüfter oder 3x 140-mm-Lüfter oder Radiator (optional)
■ Gehäuserückseite:	1x adressierbarer 120-mm-Lüfter
■ Gehäuseoberseite:	3x 120-mm-Lüfter oder 2x 140-mm-Lüfter (optional)

## Kompatibilität:

■ Mainboard:	Mini-ITX, Micro-ATX, ATX, E-ATX, SSI CEB, SSI EEB
■ Max. Länge Grafikkarte :	42,5 cm
■ Max. Höhe CPU-Kühler:	16,5 cm
■ Max. Länge Netzteil:	24,0 cm
■ Max. Höhe Radiator inkl. Lüfter (Front):	5,7 cm
■ Max. Höhe Radiator inkl. Lüfter (oben):	6,0 cm

## Verpackungsinhalt:

- ELITE SHARK CA200
- Zubehör-Set
- Anleitung

# ELITE SHARK

**CA200**  
ATX PC CASE SERIES

